

# Instrukcja obsługi

Czujniki tlenku węgla zasilane bateryjnie



**Model: K7CO**

Skrócona instrukcja montażu znajduje się na końcu instrukcji obsługi



CNBOP-PIB: 063-UWB-0378  
21  
PN-EN 50291-1:2018+AC:2021  
KDWU: 105.0001

KM 738897  
BS EN 50291-1: 2018  
BS EN 50291-2: 2019

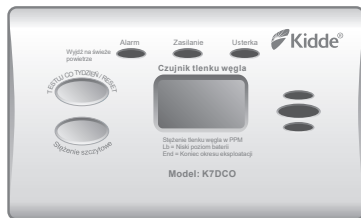

**Model: K7DCO**

P/N: K7CO-7208-00

## Dziękujemy za zakup czujnika Kidde zasilanego dwiema bateriami AA.

Czujniki serii 7 są wyposażone w wyświetlacz cyfrowy (tylko model K7DCO) oraz funkcję resetowania, aby tymczasowo wyciszyć uciążliwe alarmy.

Należy nauczyć dzieci w jaki sposób powinny zachowywać się w razie aktywacji alarmu oraz tego, aby nigdy nie bawiły się urządzeniem. Czujnik został zaprojektowany, aby zapewnić detekcję tlenu węgla z dowolnego źródła spalania znajdującego się w lokalu mieszkalnym. Czujnik ten jest zatwierdzony do użytku nie tylko w domach, ale również w przyczepach kempingowych, kamperach oraz na łodziach.

**UWAGA:** Prosimy poświęcić kilka minut na dokładne zapoznanie się z niniejszą instrukcją, którą należy zachować na przyszłość lub w celu przekazania kolejnym użytkownikom urządzenia.

**WAŻNE:** Dodatkowe oznaczenia można znaleźć z tyłu urządzenia.

Producent zaleca wymianę czujnika po dziesięciu (10) latach od daty instalacji zapisanej z boku czujnika.

## OCHRONA ŚRODOWISKA

Zużyte urządzenia elektryczne i elektroniczne nie powinny być wyrzucane razem ze zwykłymi odpadami domowymi. Należy oddać je do punktu powtórnego przetwarzania odpadów. Takie postępowanie pomoże chronić zasoby naturalne i zapewni ponowne wprowadzenie produktów do obiegu, chroniąc zdrowie człowieka i środowisko. W celu uzyskania informacji dotyczących recyklingu należy skontaktować się z Urzędem Miasta, Zakładem Gospodarki Odpadami lub sklepem, w którym zakupiono produkt.



**INFOLINIA: +48 22 666 37 27**

*Uzupełnij poniższe informacje i miej je pod ręką podczas rozmowy z pracownikiem infolinii.*

Model: \_\_\_\_\_

Data produkcji (na boku): \_\_\_\_\_

Data zakupu: \_\_\_\_\_

Miejsce zakupu: \_\_\_\_\_

Data wymiany: \_\_\_\_\_

# Spis treści

|   |           |
|---|-----------|
| 1. Czujnik tlenu węgla: co robić, jeżeli włączy się sygnalizacja alarmowa ..... | 4         |
| 2. Wizualne i dźwiękowe sygnały ostrzegawcze .....                              | 5         |
| 3. Rozwiązywanie problemów .....  | 6         |
| 4. Wprowadzenie, specyfikacja i cechy produktu .....                            | 7         |
| 5. Ostrzeżenia i ważne informacje .....   | 9         |
| 6. Zalecane miejsca instalacji .....  | 10        |
| 7. Niezalecane miejsca instalacji.....  | 11        |
| 8. Instalacja czujnika / Aktywacja .....  | 13        |
| 9. Użytkowanie czujnika CO .....  | 14        |
| 10. Tlenek węgla - procedura alarmowa .....                                     | 15        |
| 11. Wymiana baterii / Koniec okresu eksploatacji .....                          | 16        |
| 12. Tlenek węgla (CO) – podstawowe informacje .....                             | 17        |
| 13. Konserwacja czujnika .....  | 20        |
| 14. Informacje dotyczące gwarancji .....  | 21        |
| <b>Skrócona instrukcja montażu .....</b>  | <b>22</b> |

# 1. Czujnik tlenku węgla: co robić, jeżeli włączy się sygnalizacja alarmowa

Sygnalizacja wykrycia obecności tlenku węgla (CO) to powtarzająca się sekwencja – 4 głośne sygnały, po których następuje 5 sekund pauzy. Czerwona dioda LED miga synchronicznie z sygnałem dźwiękowym. Wyświetlacz cyfrowy w modelu K7DCO wskazuje wykryty poziom CO w jednostkach PPM.

**⚠ OSTRZEŻENIE! AKTYWACJA ALARMU WSKAZUJE NA OBECNOŚĆ TLENKU WĘGLA (CO), KTÓRY MOŻE W KRÓTKIM CZASIE BYĆ NIEBEZPIECZNY.**

**W oparciu o zalecenia normy EN 50292 wykonaj następujące kroki, jeśli alarm zostanie uruchomiony:**

1. Zachowaj spokój i otwórz wszystkie okna / drzwi. Jeśli to możliwe, wyłącz wszystkie urządzenia spalające paliwa. Uwaga: możliwe jest, że warunki zewnętrzne mogą mieć wpływ na występowanie alarmów (na przykład duże zanieczyszczenie ruchu w chłodne dni). W takich okolicznościach poziom CO w pomieszczeniach może faktycznie wzrosnąć po otwarciu drzwi i okien.
2. Jeśli po zresetowaniu (o ile ma to zastosowanie) alarm będzie nadal aktywny, należy ewakuować mieszkańców budynku, ostrzegając o istniejącym ryzyku. Pozostaw drzwi i okna otwarte. Nie wchodź do budynku, dopóki pomieszczenia nie zostaną sprawdzone przez odpowiednie służby.
3. Należy udzielić pomocy medycznej każdej osobie, która cierpi na skutki zatrucia CO. Koniecznie poinformuj odpowiednie służby o podejrzeniu zatrucia tlenkiem węgla.
4. Wezwij Straż Pożarną tel. 998 lub Pogotowie Gazowe tel. 992

***Ogólnopolski Telefon Alarmowy tel. 112***

**Nigdy nie uruchamiaj urządzenia, które spowodowało problem z CO, dopóki nie zostanie naprawione. Nigdy nie ignoruj sygnalizacji alarmowej!**

**UWAGA: Patrz rozdział 10 „Tlenek węgla - procedura alarmowa”, aby uzyskać więcej informacji o fałszywych alarmach.**

## 2. Wizualne i dźwiękowe sygnały ostrzegawcze

| Tryb pracy   | Sygnalizacja wizualna  | Sygnalizacja dźwiękowa   | Wymagane działanie   |
|--|--|--|--|
| <b>Normalne działanie</b>  | Zielona dioda LED miga co 30 sekund.   |  |  |
| <b>Test (wcisnij przycisk Testuj co tydzień/Reset, gdy nie ma sygnalizacji alarmowej)</b>                        | Świeci się zielona i żółta dioda LED. Miga czerwona dioda LED (zsynchronizowana z sygnalizacją dźwiękową). W modelu K7DCO na ekranie LCD pojawia się „---”, potem “888”. | 4 sygnały dźwiękowe, następnie pauza.<br>4 sygnały dźwiękowe, po czym 1 krótki sygnał. | Należy sprawdzać czujnik co tydzień wciskając przycisk Testuj co tydzień/Reset.  |
| <b>Pamięć alarmu CO (w ciągu ostatnich 14 dni urządzenie wykryło stężenie CO w wysokości 100 ppm lub więcej)</b> | Czerwona dioda LED miga co 60 sekund.  | Brak.  | Model K7CO: Wcisnij przycisk w celu wyzerowania pamięci stężeń szczytowych.<br>Model K7DCO: Wcisnij przycisk stężenia szczytowego, a następnie naciśnij przycisk Testuj co tydzień/Reset, po czym zwolnij go przed zwolnieniem przycisku stężenia szczytowego. |
| <b>Stężenie szczytowe CO (tylko model K7DCO)</b>   | Wcisnij przycisk stężenia szczytowego, aby wyświetlić ostatni najwyższy poziom stężenia CO pomiędzy 11 a 999 ppm zapisany w pamięci urządzenia. *                        | Brak.  | Wcisnij przycisk stężenia szczytowego a następnie naciśnij przycisk Testuj co tydzień/Reset, po czym zwolnij go przed zwolnieniem przycisku stężenia szczytowego.  |
| <b>Resetowanie alarmu</b>  | Czerwona dioda LED sygnalizuje stan alarmowy.  | Po wciśnięciu przycisku Testuj co tydzień / Reset sygnalizacja dźwiękowa ustaje.       | Jeżeli niebezpieczne stężenie tlenku węgla nadal się utrzymuje, alarm włączy się ponownie. Należy jak najszybciej wyjść na świeże powietrze i sprowadzić pomoc np. Ogólnopolski Telefon Alarmowy tel. 112.   |

\* UWAGA: Stężenia CO poniżej 30 ppm mogą występować w normalnych, bezpiecznych warunkach. Takie warunki to na przykład: wzmożony ruch pojazdów na ulicy, uruchomienie samochodu w przydomowym garażu, rozpalenie ognia lub węgla drzewnego pod rusztem.

### 3. Rozwiązywanie problemów

| Objawy                                  | Sygnalizacja wizualna  | Sygnalizacja dźwiękowa  | Wymagane działanie  |
|---|--|---|---|
| <b>Niski poziom baterii</b>             | Co 60 sekund miga żółta dioda LED. W modelu K7DCO na ekranie wyświetla się napis „Lb”.             | Co 60 sekund sygnał dźwiękowy przypominający ćwierkanie.          | * Naciśnij raz przycisk Testuj co tydzień/Reset, aby wyciszyć sygnalizację alarmową na 24 godziny. Uwaga: po upływie 30 dni od pierwszego włączenia "Ostrzeżenia o niskim poziomie naładowania baterii", powiadomień nie można wyciszyć.<br>* Należy wymienić baterie na nowe tak szybko, jak to możliwe. Patrz rozdział 11 „Wymiana baterii / Koniec okresu eksploatacji”. |
| <b>Nieprawidłowe działanie czujnika</b> | Co 30 sekund miga żółta dioda LED. W modelu K7DCO na ekranie wyświetla się napis „Err”.            | Co 30 sekund sygnał dźwiękowy przypominający ćwierkanie.          | * Patrz rozdział 13 „Konserwacja czujnika”.<br>* Wciśnij przycisk Testuj co tydzień/Reset w celu zresetowania czujnika.   |
| <b>Koniec okresu eksploatacji</b>       | Co 60 sekund żółta dioda LED miga dwukrotnie. W modelu K7DCO na ekranie wyświetla się napis „End”. | Co 60 sekund podwójny sygnał dźwiękowy przypominający ćwierkanie. | * Naciśnij raz przycisk Testuj co tydzień/Reset, aby wyciszyć sygnalizację alarmową na 24 godziny. Uwaga: po upływie 30 dni od aktywacji trybu sygnalizacji końca okresu eksploatacji, powiadomień nie można wyciszyć.<br>* Należy wymienić czujnik na nowy tak szybko, jak to możliwe. Patrz rozdział 11 „Wymiana baterii / Koniec okresu eksploatacji”.                   |
| <b>Awaria czujnika</b>                  | Brak.  | Dźwięk stały.   | * Należy wymienić czujnik (jeśli nadal jest na gwarancji, prosimy skontaktować się z firmą Kidde).  |
| <b>Zablokowany przycisk</b>             | Co 5 sekund miga żółta dioda LED.  | Co 5 sekund sygnał dźwiękowy przypominający ćwierkanie.           | * Spróbuj nacisnąć przycisk tak, aby go odblokować. Jeśli przycisku nie da się odblokować należy wymienić czujnik na nowy.  |

UWAGA: Jeśli podejrzewacie Państwo, że czujnik nie działa prawidłowo (na przykład dźwięk jest nieprawidłowy lub niski) albo potrzebujecie jakichkolwiek dodatkowych informacji, prosimy skontaktować się z działem obsługi Klienta pod numerem (+48) 22 666 37 27 (od poniedziałku do piątku 9:00 – 17:00).

## 4. Wprowadzenie, specyfikacja i cechy produktu

### Wprowadzenie

To urządzenie wykrywa tlenek węgla za pomocą sensora elektrochemicznego. Na potrzeby tej instrukcji będziemy odnosić się do tlenku węgla jako CO.

Po upływie 10 lat od pierwszego uruchomienia, urządzenie automatycznie poinformuje o konieczności wymiany. Tryb ten nazywany jest „Koniec okresu eksploatacji”.

Aby uzyskać więcej informacji patrz rozdział 3 „Rozwiązywanie problemów”. Aby ułatwić śledzenie żywotności urządzenia, wpisz datę instalacji w polu przewidzianym z boku czujnika. Do urządzenia dołączono specjalną naklejkę zawierającą ważne informacje dotyczące postępowania w przypadku wystąpienia alarmu CO. Po zamontowaniu czujnika umieść naklejkę w jego pobliżu, na wysokości oczu, na ścianie.

### Specyfikacja i cechy produktu

- Zakres temperatur pracy: -10°C do 45°C
- Wilgotność: do 90% RH (bez kondensacji)
- Dźwięk alarmu: pulsujący alarm co najmniej 85dB (A) w odległości 3m @ 3.0 – 3.5 KHz
- Wyświetlacz cyfrowy (tylko model K7DCO)

**UWAGA:** Dokładność odczytu zależy od warunków roboczych (temperatury i wilgotności) oraz stanu czujnika. Tolerancja wskazań na wyświetlaczu cyfrowym: 0 - 999 ± 30% +15ppm w warunkach roboczych: 27°C ±12°C (80°F ± -10°F), ciśnienie atmosferyczne ±10%, wilgotność względna 40% ±3%.

- Sensor CO: Elektrochemiczny
- Wskazanie stężenia szczytowego (tylko model K7DCO)
- Resetowanie alarmu
- Zasilanie z baterii AA
- Warunki składowania i transportu: -20°C do +60°C, 5-95%RH (bez kondensacji)
- Czujnik zatwierdzony do użytku w domach, kamperach, przyczepach kempingowych i na łodziach.

# Cechy produktu

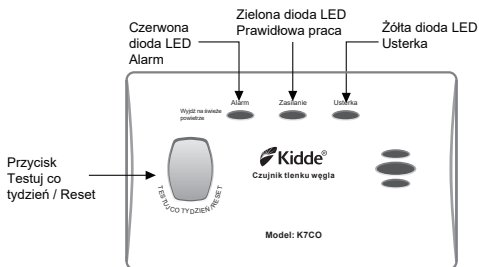

**Model: K7CO**

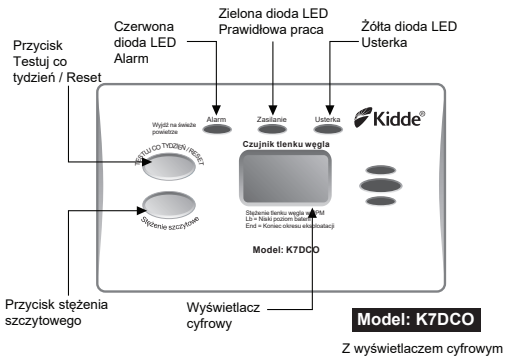



## 5. Ostrzeżenia i ważne informacje

### **⚠️ OSTRZEŻENIE: PROSIMY O UWAGNE I DOKŁADNE PRZECZYTANIE**

*Czujnik ten nie jest przeznaczony do ostrzegania osób niesłyszących lub słabo słyszących.*

### **OGRANICZENIA CZUJNIKÓW TLENKU WĘGLA**

• **WAŻNE:** Czujnik został tak zaprojektowany, aby zapewnić detekcję tlenku węgla z DOWOLNEGO źródła spalania. NIE jest on przeznaczony do wykrywania innych gazów np. gazu ziemnego (metanu), gazu z butli (mieszania propan-butan).

**⚠️ UWAGA:** Czujnik sygnalizuje niebezpieczny poziom stężenia CO w pobliżu sensora. Tlenek węgla może być obecny w innych obszarach. Nigdy nie uruchamiaj urządzenia, które spowodowało problem z CO, zanim nie zostanie naprawione. NIGDY NIE IGNORUJ SYGNALIZACJI ALARMOWEJ!

**⚠️ OSTRZEŻENIE:** PRODUKT TEN JEST PRZEZNACZONY DO UŻYTKU WEWNĄTRZ TYPOWYCH POMIESZCZEŃ MIESZKALNYCH. NIE JEST PRZEZNACZONY DO POMIARU I OCENY ZGODNOŚCI Z NORMAMI HANDLOWYMI LUB PRZEMYSŁOWYMI. CZUJNIK NIE NADAJE SIĘ DO MONTAŻU W MIEJSCACH NIEBEZPIECZNYCH.

**WAŻNE:** CZUJNIK PRZEZNACZONY JEST DO WYKRYWANIA TLENKU WĘGLA POCHODZĄCEGO Z DOWOLNEGO ŹRÓDŁA SPALANIA, W TYM Z NIEPRAWIDŁOWO LUB WADLIWIE DZIAŁAJĄCYCH URZĄDZEŃ. MONTAŻ CZUJNIKA TLENKU WĘGLA NIE MOŻE ZASTĄPIĆ PRAWIDŁOWEJ INSTALACJI ORAZ EKSPLOATACJI URZĄDZEŃ SPALAJĄCYCH PALIWO W TRAKCIE PRACY ORAZ NIE ROZWIĄDUJE PROBLEMÓW ZWIĄZANYCH Z NIEPRAWIDŁOWĄ WENTYLACJĄ I ODPROWADZANIEM SPALIN.

• Czujnik ten nie zapobiega występowaniu CO ani nie może rozwiązać istniejącego problemu emisji CO.

**⚠️ OSTRZEŻENIE:** CZUJNIK TEN JEST ZAPROJEKTOWANY DO OCHRONY LUDZI PRZED POWAŻNYMI SKUTKAMI EKSPOZYCJI NA TLENEK WĘGLA. NIE JEST ON W STANIE W PEŁNI CHRONIĆ OSÓB O SPECJALNYCH PROBLEMACH ZDROWOTNYCH. W RAZIE JAKICHKOLWIEK WĄTPLIWOŚCI NALEŻY SKONSULTOWAĆ SIĘ Z LEKARZEM. OSOBY Z PROBLEMAMI ZDROWOTNYMI POWINNY ROZWAŻYĆ ZAKUP CZUJNIKA, KTÓRY ZAPEWNIĄ WIZUALNĄ I DŹWIĘKOWĄ INFORMACJĘ JUŻ PRZY STĘŻENIU TLENKU WĘGLA PONIŻEJ 30 PPM.

• Czujnik nie był testowany pod kątem wykrywania tlenku węgla poniżej 50 PPM.

• Do prawidłowej pracy, czujnik wymaga ciągłego zasilania. Urządzenie nie będzie działało bez zasilania.

**⚠️ OSTRZEŻENIE:** MONTAŻ CZUJNIKA TLENKU WĘGLA NIE ZASTĘPUJE INSTALACJI I UTRZYMYWANIA ODPOWIEDNIEJ LICZBY CZUJEK DYMU. CZUJNIK TEN NIE WYKRYWA DYMU, OGNIA ANI TRUJĄCYCH GAZÓW INNYCH NIŻ TLENEK WĘGLA. DLATEGO TEŻ, W CELU ZAPEWNIENIA ODPOWIEDNIEGO ZABEZPIECZENIA PRZED POŻAREM, NALEŻY ZAINSTALOWAĆ CZUJNIKI DYMU W CAŁYM DOMU.

## 6. Zalecane miejsca instalacji

**Uwaga:** Czujniki CO powinny być instalowane przez kompetentną osobę zgodnie z zaleceniami normy EN 50292. Niezależnie od wybranego miejsca montażu, diody sygnalizacyjne czujnika CO muszą być widoczne dla osoby przebywającej w jego pobliżu.

- W przypadku montażu na ścianie lub suficie, należy zainstalować go w odległości od 1 do 3 m (mierzonej w poziomie) od urządzeń emitujących spaliny.
- W przypadku montażu na ścianie czujnik należy umieścić na ścianie wewnętrznej, możliwie blisko sufitu. Czujnik powinien być tak zamontowany, aby jego górna krawędź znajdowała się nie bliżej niż 150 mm od sufitu, natomiast dolna krawędź czujnika powinna znajdować się powyżej górnej krawędzi drzwi i okien.
- Umieścić czujnik w takiej odległości od sypialni\*, aby alarm usłyszały osoby śpiące w tym pomieszczeniu i na wysokości spania, jeśli w pokoju tym znajduje się urządzenie grzewcze.
- W pomieszczeniach z ukośnym sufitem, czujnik CO powinien być zamontowany w wyższej części pomieszczenia.
- W przypadku montażu na suficie, czujnik powinien znajdować się co najmniej 300 mm od przyległych ścian.
- Jeśli w pomieszczeniu znajduje się ścianka działowa, zamontuj czujnik po tej samej stronie ścianki, co potencjalne źródło emisji CO.

\* Czujnik CO powinien być zainstalowany w każdym pomieszczeniu, w którym znajduje się urządzenie emitujące spaliny. Dodatkowe czujniki powinny być zainstalowane w pomieszczeniach, w których spędzamy dużo czasu np. w salonie, pokoju dziennym, we wszystkich sypialniach i na każdej kondygnacji budynku.

## 7. Niezalecane miejsca instalacji

- W garażu. Uruchomienie pojazdu powoduje powstawanie produktów spalania.
- W pobliżu lub bezpośrednio nad grzejnikami, nawiewnikami gorącego powietrza oraz otworami nawiewowymi układu klimatyzacji.
- W bardzo wilgotnych miejscach (powyżej 90% RH, bez kondensacji), takich jak łazienki i prysznice.
- Bezpośrednio nad zlewem, w pobliżu zmywarek lub pralek. Wilgoć lub para może powodować fałszywe alarmy.
- W odległości do 1 m (mierzonej w poziomie) od urządzeń grzewczych lub kuchennych.
- W miejscu, w którym temperatura może spadać poniżej  $-10^{\circ}\text{C}$  lub przekraczać  $45^{\circ}\text{C}$ , takich jak garaże i nieużytkowane strychy.
- W obszarach, w których mogą być narażone na działanie kurzu, brudu, tłuszczu lub domowych chemikaliów. Czynniki te mogą zakłócić prawidłowe działanie lub uszkodzić sensor.
- W obszarach występowania dużych populacji owadów.
- W odległości mniejszej niż 300 mm od oprawy oświetleniowej, ponieważ zakłócenia generowane przez układy elektroniczne mogą powodować fałszywe alarmy.
- W przestrzeni zamkniętej (np. w szafce) lub w miejscach, w których wloty znajdujące się na obudowie czujnika mogą być zasunięte przez gazety, obrusy, meble, zasłony itp.
- W pobliżu obok drzwi, okien, wentylatorów wyciągowych, kominów, kominów ani żadnego innego obszaru, w którym może wystąpić duży przepływ powietrza lub urządzenie może być bezpośrednio narażone na działanie warunków atmosferycznych.
- W miejscach, w których sprawdzenie lub wykonanie konserwacji czujnika byłoby trudne lub niebezpieczne.

## Dodatkowe instrukcje dotyczące montażu w przyczepach kempingowych i na łodziach

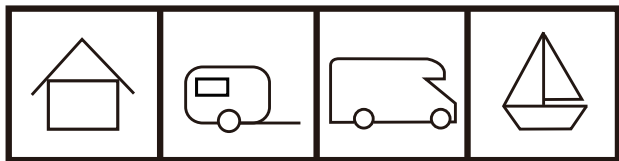

**W przyczepach kempingowych i na łodziach nie zawsze jest możliwe znalezienie optymalnego miejsca montażu czujnika. Mała przyczepa kempingowa lub łódź mogą nie mieć np. odpowiednich powierzchni pionowych. W takich sytuacjach przy wyborze właściwej lokalizacji czujnika należy pamiętać o tym, aby:**

- Nie instalować czujnika bezpośrednio nad źródłem ciepła lub pary.
- Czujnik zainstalować w odległości od 1 do 3 m (mierzonej w poziomie) od krawędzi urządzenia emitującego spaliny.
- Unikać uruchamiania silnika, kiedy łódź jest zacumowana blisko nabrzeża, molo lub w pobliżu innej łodzi.
- Unikać uruchamiania silnika, kiedy łódź jest zacumowana w zatłoczonym porcie, ponieważ spaliny mogą uszkodzić sensor czujnika.

**⚠ OSTRZEŻENIE: ABY ZMNIJSZYĆ RYZYKO POŻARU LUB PORAŻENIA PRĄDEM, NIE NALEŻY WYSTAWIAĆ CZUJNIKA NA DZIAŁANIE DESZCZU LUB WILGOCI.**

## 8. Instalacja czujnika / Aktywacja

**⚠ UWAGA: OBUDOWA CZUJNIKA JEST NIEROZBIERALNA. NIE WOLNO OTWIERAĆ OBUDOWY CZUJNIKA.**

**UWAGA: CZUJNIK POWINIEN ZOSTAĆ ZAMONTOWANY PRZEZ KOMPETENTNĄ OSOBĘ ZGODNIE Z NINIEJSZYMI INSTRUKCJAMI.**

Po wybraniu właściwej lokalizacji czujnika, jak opisano w rozdziale 6 „Zalecane miejsca instalacji”, można wybrać montaż na ścianie lub instalację wolnostojącą.

### **Montaż na ścianie (zalecany przez producenta, w miarę możliwości)**

1. Wywierć w ścianie dwa otwory w odległości 78 mm od siebie (dla ustalenia pozycji otworów można użyć płytki montażowej).
2. W otwory włóż kołki rozporowe.
3. Wkręć śruby w otwory w taki sposób, by częściowo wystawały ze ściany (około 3 mm).
4. Zaczep czujnik o śruby.

### **Instalacja wolnostojąca**

W PRZYPADKU INSTALACJI CZUJNIKA WOLNOSTOJĄCEGO NALEŻY UMIEJSCOWIĆ GO TAK, ABY NIE MÓGŁ ON ZOSTAĆ PRZYPADKOWO ZRZUCONY NA PODŁOGĘ ORAZ ZGODNIE Z INFORMACJAMI ZAWARTYMI W ROZDZIALE 6: ZALECANE MIEJSCA INSTALACJI.

Czujnik wolnostojący powinien zawsze znajdować się w położeniu pionowym. Nie może leżeć płasko na powierzchni.

### **Aktywacja**

1. Wyjmij baterie z opakowania i włóż do komory baterii. Upewnij się, że baterie są włożone zgodnie z oznaczeniami biegunów (+ i -) widocznymi w komorze baterii. Jeśli baterie zostały włożone prawidłowo, czujnik wyda krótki sygnał dźwiękowy.
2. Po włożeniu baterii czujnik należy zamontować na płycie montażowej. Po instalacji/aktywacji przetestuj czujnik zgodnie z opisem w rozdziale 9 „Użytkowanie czujnika CO”.

**⚠ OSTRZEŻENIE: NIEPRAWIDŁOWA INSTALACJA I AKTYWACJA CZUJNIKA MOGĄ UNIEMOŻLIWIĆ WŁAŚCIWĄ PRACĘ URZĄDZENIA I REAKCJĘ NA ZAGROŻENIA.**

## 9. Użytkowanie czujnika CO

### Działanie

Czujnik działa poprawnie po jego uprzedniej aktywacji i zakończeniu procedury testowania (patrz "Testowanie" poniżej). Po wykryciu CO urządzenie wyemituje głośny alarm. Patrz rozdział 1 „Czujnik tlenu węgla: co robić, jeżeli włączy się sygnalizacja alarmowa”, aby dokładnie zapoznać się z opisem sygnału alarmowego. W przypadku wysokich stężeń CO urządzenie wejdzie w tryb alarmu, w krótszym czasie niż przy niskich stężeniach CO.

| Stężenie CO (PPM - części na milion) | Czas do włączenia alarmu                       |
|--------------------------------------|--|
| 50                                   | 60 – 90 minut                                  |
| 100                                  | 10 – 40 minut                                  |
| 300                                  | Alarm musi aktywować się przed upływem 3 minut |

### Testowanie

Sprawdzaj alarm co tydzień lub po powrocie z urlopu lub dłuższej nieobecności, naciskając i zwalniając szybko przycisk Testuj co tydzień/Reset. Krótki sygnał dźwiękowy potwierdzi, że przycisk został wciśnięty, po czym nastąpi sekwencja testowa. Zobacz rozdział 2 „Wizualne i dźwiękowe sygnały ostrzegawcze”. Alarm zabrmi, jeśli działają obwody elektroniczne, sygnalizator dźwiękowy oraz baterie są nierozładowane. Jeśli alarm nie zabrmi lub sygnał dźwiękowy jest nieregularny lub niski, należy wymienić czujnik na nowy.

**⚠ UWAGA: ZE WZGLĘDU NA GŁOŚNĄ SYRENĘ ALARMOWĄ PODCZAS PRZEPROWADZANIA TESTU NALEŻY STAĆ OD CZUJNIKA W ODLEGŁOŚCI CO NAJMNIEJ „NA WYCIĄGNIĘCIE RĘKI”.**

### TESTOWANIE CZUJNIKA PRZY POMOCY GAZU TESTOWEGO

Czujnik ten posiada tryb "testu stymulacyjnego", który pozwoli na przetestowanie alarmu przy użyciu dostępnego na rynku aerozolu CO.

1. Przytrzymaj przycisk Testuj co tydzień/Reset przez 10 sekund.
2. Urządzenie wyda z siebie 3 sygnały dźwiękowe, wskazując rozpoczęcie trybu testowego.
3. W trybie testowym zielona dioda LED miga raz na sekundę.
4. Zastosuj dostępny na rynku suchy gaz testowy CO.
5. Gdy stężenie przekroczy 40 ppm włączy się sygnalizacja alarmowa.
6. Czujnik automatycznie zakończy tryb testowy po upływie 2 minut, a następnie wykona auto-reset.

**UWAGA: Procedurę testowania można zakończyć w każdej chwili ręcznie, naciskając przycisk Testuj co tydzień/Reset.**

**⚠ OSTRZEŻENIE: To urządzenie powinno być testowane pod kątem działania przy użyciu czystego, suchego gazu testowego CO, przez kompetentną osobę.**

# 10. Tlenek węgla – procedura alarmowa

## Wyciszenie uciążliwych alarmów

**RESET:** Naciśnięcie przycisku testu / resetowania podczas alarmu CO pozwala urządzeniu zresetować obliczenia i ponownie sprawdzić, czy stężenie tlenku węgla nadal się utrzymuje. Jeśli czujnik ponownie uruchomi sygnalizację alarmową, oznacza to, że wykryte zostało stężenie CO, które może w krótkim czasie być niebezpieczne. Natychmiast wyjdź na świeże powietrze – na zewnątrz budynku lub otwórz okna / drzwi i przy nich pozostań. Zadzwoń do Pogotowia Gazowego tel. 992 lub Straży Pożarnej tel. 998.

**⚠ UWAGA: W PRZYPADKU TLENKU WĘGLA NIE MA MOŻLIWOŚCI OKREŚLENIA ŹRÓDŁA ALARMU ZA POMOCĄ WZROKU LUB ZAPACHU. KAŻDY ALARM NALEŻY POSTRZEGAĆ JAKO SYTUACJĘ POTENCJALNIE NIEBEZPIECZNĄ.**

**⚠ UWAGA: W PRZYPADKU JAKIKOLWIEK WĄTPLIWOŚCI CO DO PRZYCZYNY ALARMU NALEŻY PRZYJĄĆ, ŻE ALARM JEST SPOWODOWANY NIEBEZPIECZNYM POZIOMEM TLENKU WĘGLA I DOM/MIESZKANIE POWINNO ZOSTAĆ EWAKUOWANE.**

## 11. Wymiana baterii / Koniec okresu eksploatacji

Czujnik jest zasilany z dwóch baterii typ AA.

W normalnych warunkach roboczych baterie wystarczą na co najmniej rok działania.

UWAGA: Ciągłe narażenie na skrajne temperatury i wilgotność może skrócić czas eksploatacji baterii.

**⚠ UWAGA: WSZELKIE PRÓBY MODYFIKACJI CZUJNIKA NIOSĄ ZE SOBĄ RYZYKO PORAŻENIA PRĄDEM I MOGĄ UNIEMOŻLIWIĆ JEGO WŁAŚCIWE FUNKCJONOWANIE.**

Niski poziom naładowania baterii

Czujnik jest wyposażony w obwód monitorowania niskiego poziomu naładowania baterii. Jeśli pojemność baterii zbliża się do punktu, w którym nie mogą już zapewnić odpowiedniej mocy dla wszystkich funkcji alarmu, wystąpi niski poziom naładowania baterii. Zobacz rozdział 3 "Rozwiązywanie problemów". Baterie należy wymienić w ciągu 30 dni od pierwszego włączenia "Ostrzeżenia o niskim poziomie naładowania baterii", aby zapewnić ciągłe działanie czujnika.

### Wymiana baterii

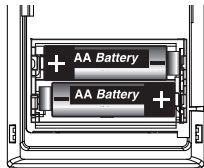

Wsuń czujnik z płytki montażowej. Włóż 2 zamienne baterie AA (zwróć uwagę na polaryzację biegunów – patrz rysunek). Załóż płytkę i przetestuj czujnik.

Zalecane baterie:

Duracell MN1500, MX1500

Gold Peak 15A

Golden Power GLR6A

Energizer E91

**UWAGA: Do zasilania tego urządzenia nie używać baterii litowych.**

Baterie zamienne mogą być kupione u lokalnego dostawcy.

**⚠ UWAGA: Czujnika nie można zamontować na płytce montażowej, bez prawidłowo zainstalowanych baterii. Wyjęcie lub rozładowanie baterii spowoduje, że czujnik nie będzie działał.**

### Ćwierkanie

W przypadku włączenia sygnalizacji końca eksploatacji jednostki lub niskiego poziomu naładowania baterii sygnalizację tzw. ćwierkanie można tymczasowo wyciszyć naciskając przycisk testowy. Zobacz rozdział 3 „Rozwiązywanie problemów”.

**⚠ OSTRZEŻENIE: Czujnik należy wymienić natychmiast po włączeniu sygnalizacji końca eksploatacji jednostki. W trybie tym czujnik nie wykrywa CO.**



## 12. Tlenek węgla (CO) – podstawowe informacje

### Czym jest tlenek węgla?

Tlenek węgla (CO) jest bezbarwnym, bezwonym, niemającym smaku, silnie trującym gazem, którego wdychanie może prowadzić do śmierci.

Źródłem tlenku węgla mogą być

- \* Piecze opalane drewnem
- \* Bojlery i piecyki gazowe
- \* Kuchenki gazowe
- \* Piecze olejowe i węglowe
- \* Przenośne grzejniki gazowe
- \* Niedrożne kanały spalinowe i kominy
- \* Spaliny z przydomowych garaży
- \* Urządzenia do grillowania
- \* Wysokie stężenie dymu tytoniowego

Montaż czujnika tlenku węgla nie może zastąpić prawidłowej eksploatacji i konserwacji urządzeń spalających paliwo w trakcie pracy oraz nie rozwiązuje problemów związanych z nieprawidłową wentylacją i odprowadzaniem spalin.

Tlenek węgla może wydobywać się nieprawidłowo działających urządzeń grzejnych lub niedrożnych kanałów spalinowych i kominów.

W przypadku zadziałania alarmu i przewietrzenia pomieszczenia stężenie tlenku węgla może zmniejszyć się przed przybyciem pomocy. Dlatego należy koniecznie znaleźć źródło emisji tlenku węgla i dokonać odpowiedniej naprawy, aby je wyeliminować.

Tlenek węgla jest toksyczną substancją kumulującą się w organizmie. Długotrwała ekspozycja na niskie poziomy może powodować objawy zatrucia. Czujnik Kidde dokonuje pomiarów metodą średnich ważonych w czasie, dlatego im wyższe jest stężenie tlenku węgla, tym szybciej włącza się alarm.

**UWAGA:** Czujnik może reagować na krótkotrwałe emisje gazu, na przykład w trakcie rozruchu urządzenia. Również wodór, emitowany m.in. podczas ładowania akumulatora bądź utwardzania betonu lub cementu w określonych warunkach, może zakłócać jego działanie. Lotne związki organiczne, np. alkohole, mogące ostatecznie doprowadzić do aktywacji alarmu, mogą przedostawać się do powietrza z substancji chroniących przed wilgocią lub innych powłok zawierających alkiiloalkoksylany.

## Poniższa tabela pokazuje objawy i skutki zatrucia organizmu w zależności od różnych poziomów stężenia tlenku węgla;

| Stężenie CO (PPM - części na milion) | Objawy i skutki dla osób dorosłych   |
|--------------------------------------|--|
| 100                                  | Lekki ból głowy, nudności, zmęczenie (objawy grypopodobne)   |
| 200                                  | Zawroty i bóle głowy po 2 - 3 godzinach  |
| 400                                  | Nudności, ból głowy w okolicy czoła, senność, dezorientacja i przyspieszona akcja serca. Zagrożenie dla życia po wdychaniu przez dłużej niż 3 godziny. Zawroty i bóle głowy po 2 - 3 godzinach |
| 800                                  | Silne bóle głowy, konwulsje, uszkodzenia kluczowych narządów. Ryzyko wystąpienia zgonu w ciągu 2 - 3 godzin  |

**⚠ OSTRZEŻENIE:** Urządzenie nie ostrzega przed skutkami długotrwałej ekspozycji na działanie tlenku węgla ani nie chroni osób z grup podwyższonego ryzyka.

**UWAGA:** Jeżeli odczuwasz jakiegokolwiek symptomy mogące świadczyć o zatruciu tlenkiem węgla, należy natychmiast skontaktować się z lekarzem.

**UWAGA:** Małe dzieci, osoby starsze i zwierzęta są bardziej podatne na szkodliwe działanie tlenku węgla.

**UWAGA:** Czujnik CO Kidde został specjalnie skonstruowany do wykrywania obecności tlenku węgla powstającego w trakcie dowolnego procesu spalania. Nie jest on przeznaczony do wykrywania innych gazów (np. gazu ziemnego).

**UWAGA:** Produkt ten jest przeznaczony do użytku w typowych pomieszczeniach mieszkalnych. Nie jest on przeznaczony do oceny bezpieczeństwa miejsc pracy zgodnie z przepisami BHP.

**UWAGA:** Osoby z problemami zdrowotnymi powinny rozważyć zainstalowanie czujnika, który zapewni wizualną i dźwiękową informację przy koncentracji CO poniżej 30 ppm. W przypadku jakichkolwiek wątpliwości należy skonsultować się z lekarzem.

**WAŻNE:** Należy zapoznać wszystkich domowników z charakterystycznymi objawami przy zatruciu tlenkiem węgla, sygnalizacją alarmową oraz jak mają postępować w przypadku aktywacji alarmu.

Aby zapewnić sobie bezpieczeństwo, należy rozpoznać potencjalne źródła emisji tlenku węgla w domu. Należy utrzymywać wszystkie urządzenia spalinowe, kominy i otwory wentylacyjne w dobrym stanie technicznym. Należy nauczyć się rozpoznawać wczesne objawy zatrucia tlenkiem węgla, a w razie ich wystąpienia, wyjść na świeże powietrze i wezwać odpowiednią pomoc. Podstawowym środkiem zapobiegawczym jest coroczny przegląd i regularna konserwacja urządzeń. W tym celu należy skontaktować się z uprawnionym specjalistą lub zwrócić się o pomoc do odpowiedniego lokalnego przedsiębiorstwa użyteczności publicznej.

## Dodatkowe informacje dla właścicieli przyczep kempingowych i łodzi

### **Poniższe sytuacje mogą prowadzić do powstawania tlenku węgla:**

- Ogrzewanie wewnątrz za pomocą urządzeń do gotowania na gaz LPG (propan-butan).
- Pozostawianie włączonych na noc urządzeń zasilanych gazem LPG (propan-butan).
- Grillowanie w kabinie łodzi lub w pobliżu drzwi przyczepy kempingowej (np. pod markizą).

# 13. Konserwacja czujnika

## Należy czyścić czujnik co najmniej raz w roku

Wnętrze czujnika (komorę wykrywającą) można czyścić sprężonym powietrzem lub odkurzaczem, odkurzając lub dmuchając powietrzem w otwory znajdujące się na obwodzie urządzenia. Zewnętrzna część czujnika można wytrzeć wilgotną szmatką. Do zwilżania szmatki używaj tylko wody, użycie detergentów lub środków czyszczących może uszkodzić czujnik.

Jeśli czujnik znajduje się w trybie usterki, może wymagać czyszczenia. Po oczyszczeniu naciśnij przycisk Testuj co tydzień/Reset. Jeśli nadal występuje błąd usterka nie zostanie usunięta czujnik należy niezwłocznie wymienić.

- Do czyszczenia urządzenia nigdy nie należy używać detergentów, środków chemicznych lub rozpuszczalników.
- Unikać rozpylania odświeżaczy powietrza i lakierów do włosów w pobliżu czujnika.
- Nie malować obudowy czujnik. Farba może zakryć otwory wlotowe powietrza do urządzenia, co utrudni lub całkowicie ograniczy zdolność sensora do detekcji CO.
- Nie umieszczać czujnika w pobliżu pojemnika na zużyte pieluchy.
- Nigdy nie należy próbować demontowania urządzenia lub czyszczenia wewnątrz. Wszelkie próby modyfikacji czujnika niosą ze sobą ryzyko porażenia prądem i mogą uniemożliwić jego właściwe funkcjonowanie. Takie działania spowodują unieważnienie gwarancji.
- Następujące substancje chemiczne mogą zakłócić działanie czujnika i wywołać fałszywy alarm: Metan, propan, izobutan, izopropanol, etylen, benzen, toluen, octan etylu, siarkowodór, wodór, dwutlenek siarki, produkty zawierające alkohol, farby, rozcieńczacze, rozpuszczalniki, kleje, lakiery do włosów, woda po goleniu, perfumy i niektóre środki czyszczące.

**UWAGA:** W poszczególnych gospodarstwach mogą występować inne substancje, które powodują podobne zakłócenia.

- Przynieś czujnik i umieść go w innym miejscu przed wykonaniem którejkolwiek z poniższych czynności:
  - Lakierowanie, renowacja podłogi lub mebli
  - Malowanie
  - Tapetowanie
  - Prace z użyciem kleju

Podczas wykonywania tego rodzaju prac należy umieścić urządzenie w plastikowym woreczku, aby zabezpieczyć je przed ryzykiem trwałego uszkodzenia. W przypadku stosowania chemicznych środków czyszczących lub podobnych detergentów w domowych pomieszczeniach obszar ten musi być dobrze wentylowany.

**⚠ OSTRZEŻENIE: NALEŻY MOŻLIWIE JAK NAJSZYBCIEJ ZAMONTOWAĆ CZUJNIK TLENKU WĘGLA, ABY ZAPEWNIĆ PONOWNĄ OCHRONĘ.**

# 14. Informacje dotyczące gwarancji

## Ograniczona 10-letnia gwarancja

Firma Kidde udziela gwarancji, że załączony czujnik (z wyłączeniem baterii) w normalnych warunkach użytkowania i eksploatacji będzie wolny od wad materiałowych, wad wykonania i wad projektowych przez okres dziesięciu lat od daty zakupu. Gwarancja obowiązuje na terytorium Rzeczypospolitej Polskiej. Wynikające z niniejszej gwarancji obowiązki firmy Kidde ograniczają się do naprawy lub wymiany czujnika lub jego części, w której stwierdzono wady materiałowe, wykonania lub projektowe, bez obciążania klienta opłatami, pod warunkiem dostarczenia czujnika z dowodem zakupu opatrzonym datą, do dystrybutora.

Niniejsza gwarancja nie obowiązuje, jeżeli czujnik został uszkodzony, zmodyfikowany, był nieprawidłowo użytkowany lub poddawany przeróbkom po dacie zakupu lub jeżeli nie działa z powodu niewłaściwej konserwacji albo stosowania niewłaściwego zasilania.

Jakiegolwiek gwarancje domniemane wynikające z niniejszej transakcji sprzedaży, dotyczące między innymi prawidłowości opisu, przydatności do sprzedaży oraz przydatności do określonych celów, obowiązują jedynie w okresie gwarancyjnym.

Producent nie ponosi żadnej odpowiedzialności za utratę użytkowania tego produktu ani za wszelkie pośrednie, specjalne, przypadkowe lub nie wynikłe z jego winy szkody lub koszty lub wydatki poniesione przez właściciela urządzenia lub przez jakiegokolwiek innego użytkownika tego produktu, bez względu na to czy wynikły one z powodu złamania umowy, zaniedbania, bezpośredniej odpowiedzialności deliktowej lub innej. Producent nie ponosi żadnej odpowiedzialności za jakiegolwiek uszczerbki na zdrowiu, straty materialne lub innego rodzaju szkody specjalne, przypadkowe lub wynikowe związane z wyciekiem gazu, pożarem lub wybuchem. Firma Kidde nie udziela żadnej gwarancji bezpośredniej lub domniemanej, pisemnej lub ustnej, w tym gwarancji przydatności do sprzedaży lub przydatności do określonych celów, na dołączone do zestawu baterie. Zmiany do powyższej gwarancji mogą być dokonane jedynie na piśmie z podpisem obu stron. Zakupienie czujnika tlenku węgla nie może stanowić alternatywy dla ubezpieczenia majątkowego, od pożaru, zdrowotnego, na życie lub jakiegokolwiek innego ubezpieczenia. Wykupienie odpowiedniej polisy leży w gestii użytkownika. Należy przedyskutować to z agentem ubezpieczeniowym. Zdjęcie przedniej pokrywy spowoduje wygaśnięcie gwarancji.

Udzielona gwarancja nie wyłącza, nie ogranicza ani nie zawieszają uprawnień nabywcy będącego konsumentem wynikających z przepisów o rękojmi za wady rzeczy sprzedanej.

# Skrócona instrukcja montażu

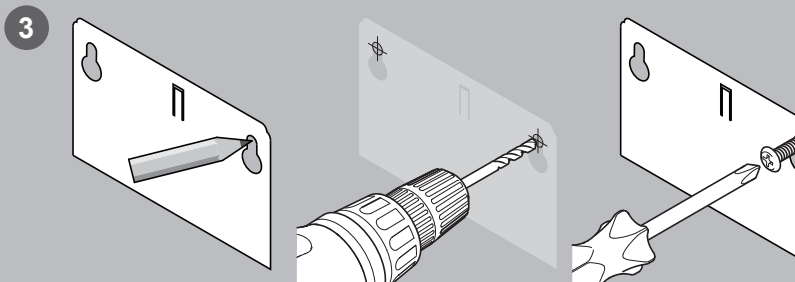
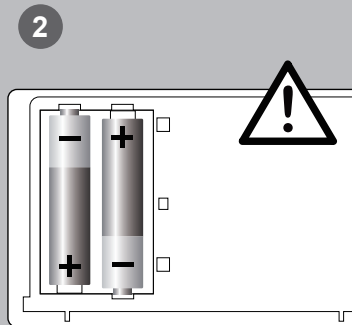

## Model: K7CO, K7DCO

(Przykład: model K7CO)

4

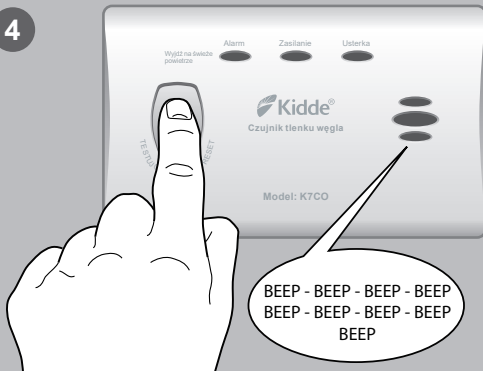

5

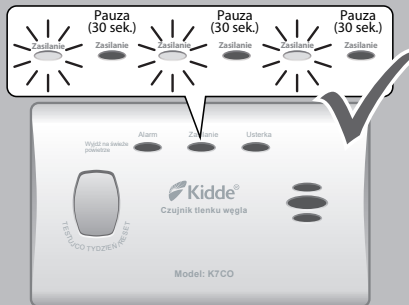

Infolinia: (+48) 22 666 37 27

Numery alarmowe:

Ogólnopolski Telefon Alarmowy tel. 112

Straż Pożarna tel. 998

Pogotowie Gazowe tel. 992



© 2021 Carrier. Wszelkie prawa zastrzeżone.

Autoryzowany przedstawiciel na UE:

Carrier Fire & Security B.V.

Kelvinstraat 7

6003 DH Weert, NL

PRODUCENT:

Walter Kidde Portable Equipment Inc.

1016 Corporate Park Drive, Mebane,

NC 27302, USA

Wyprodukowano w Chinach na zamówienie

AUTORYZOWANY DYSTRYBUTOR:

AISKO Sp. J.

ul. Aksamitna 4

02-287 Warszawa

Infolinia: (+48) 22 666 37 27

Strona internetowa: [www.kidde.pl](http://www.kidde.pl)